



SOLDATI snc di Soldati Gianfranco & C.

**SHOW ROOM e UFFICI** Superstr. S. Marino Km. 6  
**STABILIMENTO E MAGAZZINO** Via F. Petrarca, 4

47853 CERASOLO AUSA CORIANO (Rimini)  
47853 CERASOLO AUSA CORIANO (Rimini)

Tel. 0541.756202  
Fax 0541.756139

COD. FISC e P.IVA 01326940408 REG. IMPRESE TRIBUNALE DI RIMINI 4750

[www.soldati.it](http://www.soldati.it) - [e-mail:soldati@soldati.it](mailto:soldati@soldati.it)

NOVITA' 2008 VETRINE "CLASS" E "NEOS"

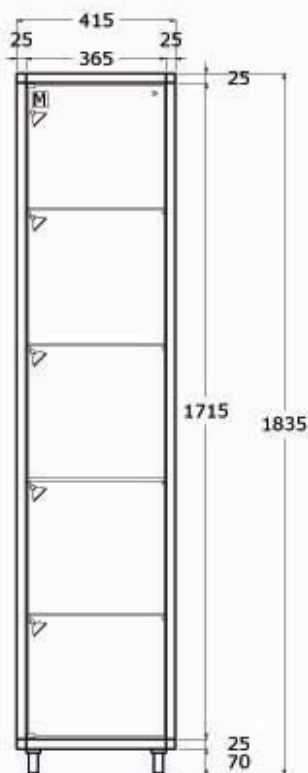

€920,00

**serie CLASS**

mm 415x415x1835h  
Telaio nero  
5 faretti

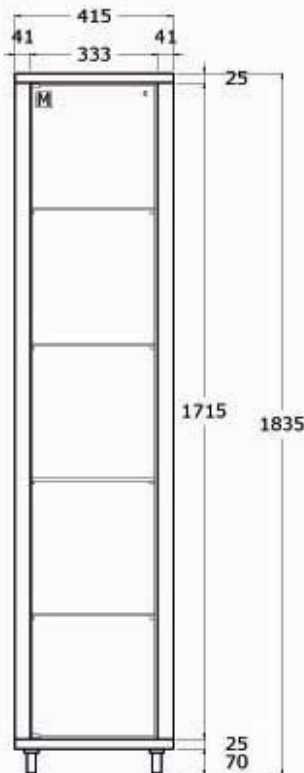

€945,00

**serie NEOS**

mm 415x415x1835h  
Telaio alluminio anodizzato  
Illuminazione Neon T5

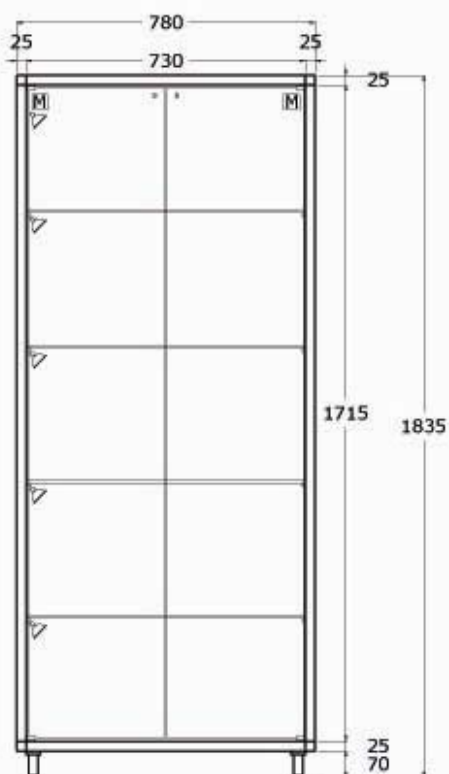

€1.170,00

**serie CLASS**

mm 780x415x1835h  
Telaio nero  
5 faretti

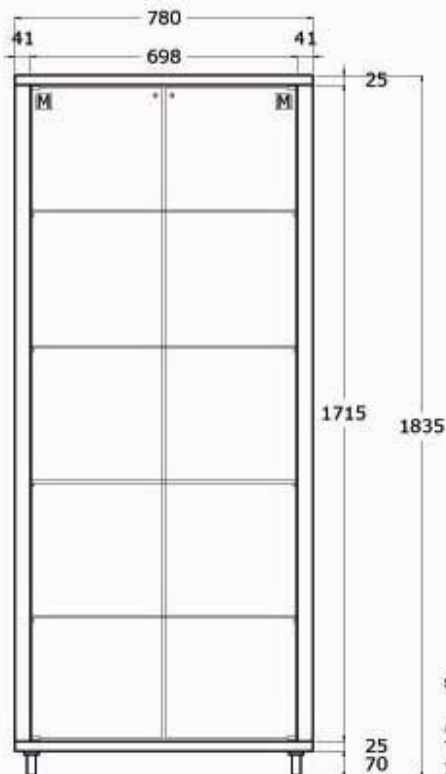

€1.200,00

**serie NEOS**

mm 780x415x1835h  
Telaio alluminio anodizzato  
Illuminazione Neon T5

# SOLDATI<sup>®</sup> snc

RIMINI  
ITALY

v e t r i n e



**STENDER - VETRINE - BUSTI - ATTREZZATURE PER NEGOZI**

**SOLDATI snc** di Soldati Gianfranco & C.

**SHOW ROOM e UFFICI** Superstr. S. Marino Km. 6  
**STABILIMENTO E MAGAZZINO** Via F. Petrarca, 4

47853 CERASOLO AUSA CORIANO (Rimini)  
47853 CERASOLO AUSA CORIANO (Rimini)

Tel. 0541.756202  
Fax 0541.756139

COD. FISC e P.IVA 01326940408 REG. IMPRESE TRIBUNALE DI RIMINI 4750

**www.soldati.it - e-mail:soldati@soldati.it**

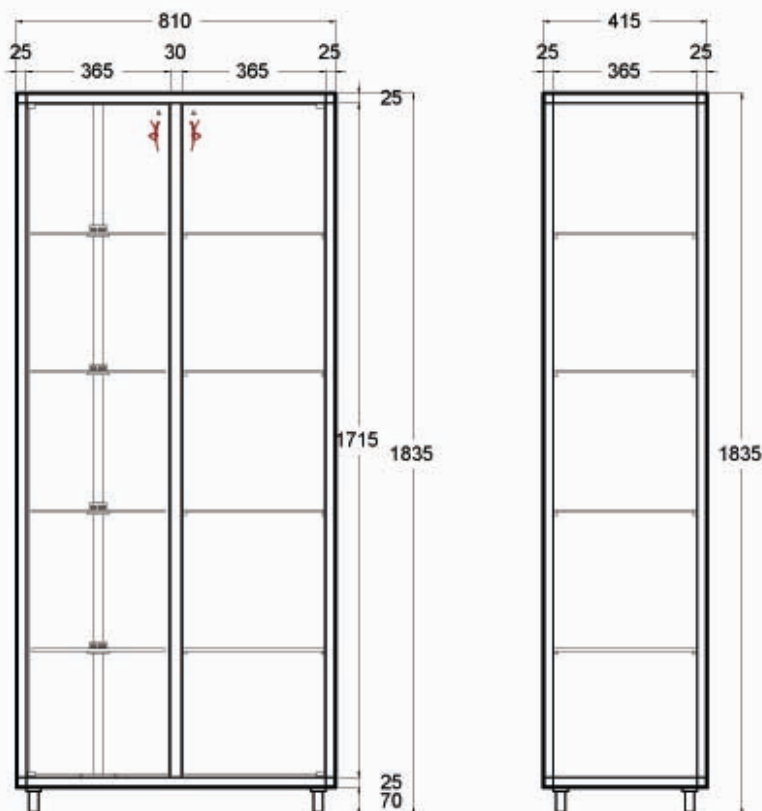

serie CLASS R

mm 810x415x1835h

Telaio nero

4+4 ripiani (4 girevoli/4 quadrati)

Illuminazione 5+5 faretti

€1.435,00

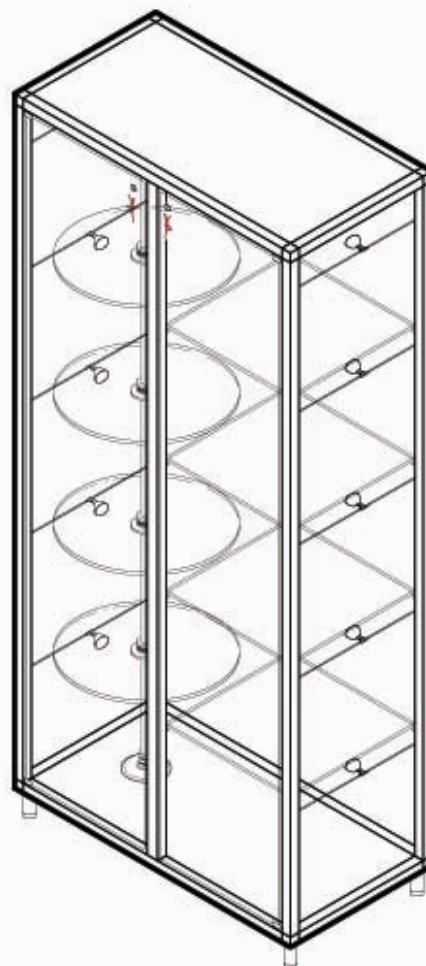

# SOLDATI<sup>®</sup> snc

RIMINI  
ITALY

v e t r i n e

STENDER - VETRINE - BUSTI - ATTREZZATURE PER NEGOZI

SOLDATI snc di Soldati Gianfranco & C.

**SHOW ROOM e UFFICI** Superstr. S. Marino Km. 6  
**STABILIMENTO E MAGAZZINO** Via F. Petrarca, 4

47853 CERASOLO AUSA CORIANO (Rimini)  
47853 CERASOLO AUSA CORIANO (Rimini)

Tel. 0541.756202  
Fax 0541.756139

COD. FISC e P.IVA 01326940408 REG. IMPRESE TRIBUNALE DI RIMINI 4750



[www.soldati.it](http://www.soldati.it) - e-mail: [soldati@soldati.it](mailto:soldati@soldati.it)

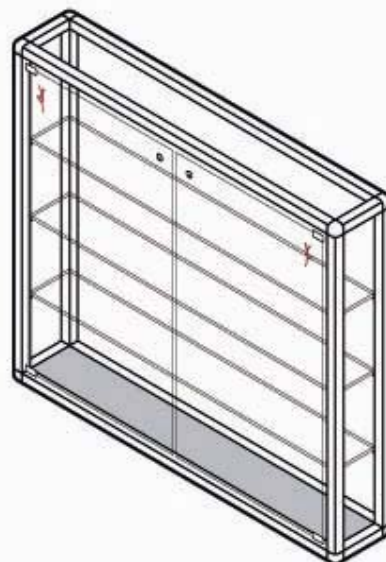
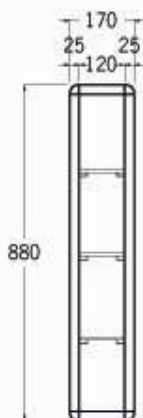
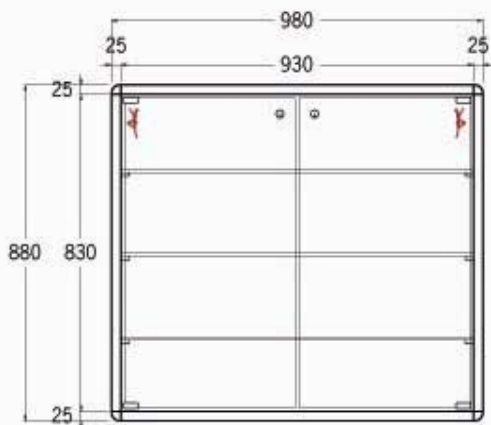

BACHECA GRANDE €613,00  
KIT ILLUMINAZIONE  
(OPZIONALE) €165,00

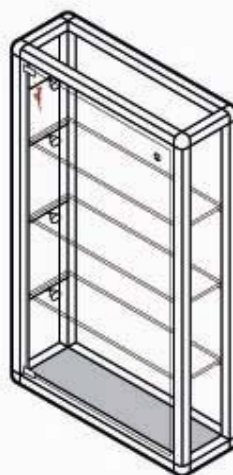
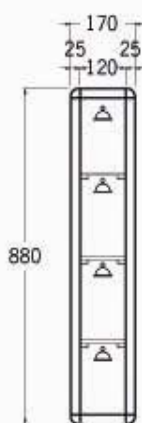
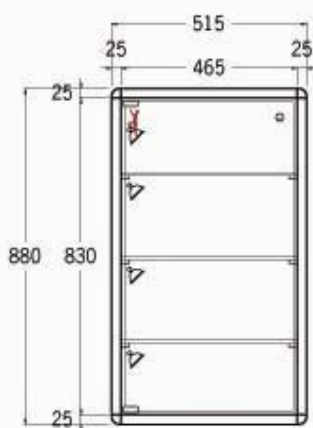

BACHECA PICCOLA €429,00  
KIT ILLUMINAZIONE  
(OPZIONALE) €165,00

N.B.: Dal prezzo è sempre escluso IVA 20%, IMBALLO, TRASPORTO e MONTAGGIO. Articoli PRONTA CONSEGNA su ordinazione 15 / 20 gg lavorativi.

Il presente listino annulla i precedenti insieme agli eventuali sconti di azioni promozionali. La validità di questo listino prezzi è temporanea.  
The present pricelist cancels all the precedent ones and the possible discounts due to promotional offer. The validity of this price list is temporary.

# SOLDATI<sup>®</sup> snc

RIMINI  
ITALY



v e t r i n e

**STENDER - VETRINE - BUSTI - ATTREZZATURE PER NEGOZI**

**SOLDATI snc** di Soldati Gianfranco & C.

**SHOW ROOM e UFFICI** Superstr. S. Marino Km. 6  
**STABILIMENTO E MAGAZZINO** Via F. Petrarca, 4

47853 CERASOLO AUSA CORIANO (Rimini)  
47853 CERASOLO AUSA CORIANO (Rimini)

Tel. 0541.756202  
Fax 0541.756139

COD. FISC e P.IVA 01326940408 REG. IMPRESE TRIBUNALE DI RIMINI 4750

[www.soldati.it](http://www.soldati.it) - e-mail: [soldati@soldati.it](mailto:soldati@soldati.it)

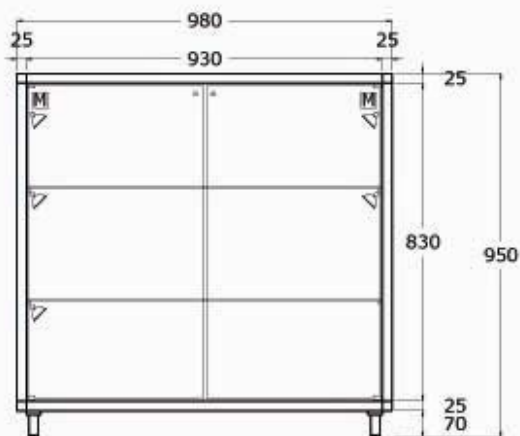

**serie CLASS**

mm 980x515x950h  
Telaio nero  
Illuminazione 5 faretti

€1.005,00

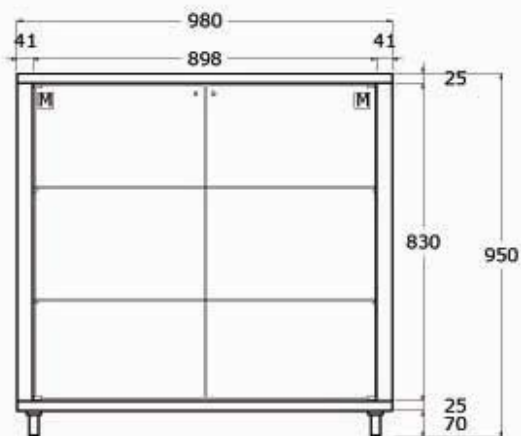

**serie NEOS**

mm 980x515x950h  
Telaio alluminio anodizzato  
Illuminazione Neon T5

€1.030,00

N.B.: Dal prezzo è sempre escluso IVA 20%, IMBALLO, TRASPORTO e MONTAGGIO. Articoli PRONTA CONSEGNA su ordinazione 15 / 20 gg lavorativi.

Il presente listino annulla i precedenti insieme agli eventuali sconti di azioni promozionali. La validità di questo listino prezzi è temporanea.  
The present pricelist cancels all the precedent ones and the possible discounts due to promotional offer. The validity of this price list is temporary.